

Aktualität der  
Gestaltungsfibel für den  
Denkmalbereich Wedau  
Thematik Hausgärten

20



Geplant nach den  
Prinzipien der  
Gartenstadtbewegung

Geprägt durch private  
und öffentliche  
Freiflächen

Verhältnis von  
Bebauung und  
Freiflächen

# Aktualität der Gestaltungsfibel für den Denkmalbereich Wedau

## Thematik Hausgärten

### Terrassen

- ▶ Terrassen können im Bereich der Hausrückseite, bis zu einer Tiefe von 6 m von der Gebäudeaußenwand gemessen, errichtet werden
- ▶ Als Bodenbelag sind Platten, Pflastersteine oder versickerungsfähiges Pflaster in einem einheitlichen Farbton erlaubnisfähig
- ▶ Fliesen oder andere glatte und polierte Materialien sind als Belag nicht zulässig



Ergänzung:  
Die Bodenbeläge können in Grautönen ausgeführt werden. Diese Farbgebung leitet sich aus dem historischen Kontext der Siedlung ab

# Aktualität der Gestaltungsfibel für den Denkmalbereich Wedau

## Thematik Hausgärten

### Freisitze

- ▶ Freisitze dürfen nur errichtet werden, wenn der Grundstückszuschnitt eine, an das Haus grenzende, Terrasse nicht zulässt
  - ▶ Die erlaubnisfähige Bodengestaltung entspricht den Vorgaben für die Terrassen
- ✘ Inzwischen werden auch zusätzliche Freisitze in Abhängigkeit von der Grundstückgröße erlaubt, wenn hierdurch das Schutzziel nicht gefährdet ist
- ✓

# Aktualität der Gestaltungsfibel für den Denkmalbereich Wedau

## Thematik Hausgärten

### Pergolen

- ▶ Können im Terrassenbereich oder im Bereich der Freisitze errichtet werden ✓
- ▶ Die Pergolen sind in Holz auszuführen oder farblos zu lasieren ✓
- ▶ Konstruktion gemäß der Zeichnung (S. 34) ✓

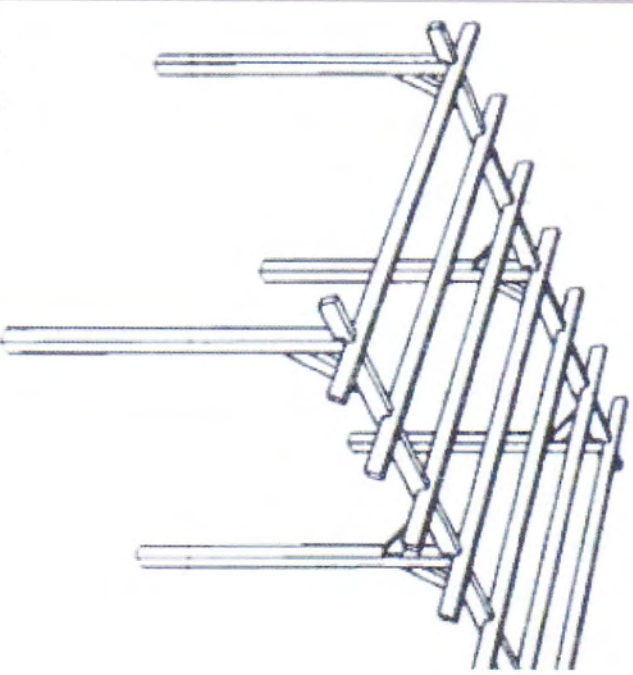

Definition:  
Eine Pergola ist ein Rankengerüst für Pflanzen, ohne Auflager für eine Dachkonstruktion.

# Aktualität der Gestaltungsfibel für den Denkmalbereich Wedau

## Thematik Hausgärten

### Terrassenüberdachungen

▶ Terrassenüberdachungen sind nicht erlaubnisfähig



Terrassenüberdachungen werden erlaubt

X





Ergänzung:

Terrassenüberdachungen stellen eine Erweiterung von Gebäuden dar und sind kein Teil der Gartengestaltung. Sie müssen u.a. auch brandschutztechnische Anforderungen erfüllen (Gebäudeabschlusswand) und sind Baugenehmigungspflichtig

# Aktualität der Gestaltungsfibel für den Denkmalbereich Wedau

## Thematik Hausgärten

### Geräteschuppen

- ▶ Geräteschuppen im hinteren Bereich der Gärten 
  - ▶ Die Geräteschuppen dürfen eine Grundfläche von 7,50 m<sup>2</sup> nicht überschreiten 
  - ▶ Sie sind aus Holz, farblos lasiert, zu errichten 
  - ▶ Ausgestaltung: Dach mit Dachpappe oder als Gründach ausgeführt mit einem maximalen Dachüberstand von 15 cm; als Öffnung ein Fenster und eine Tür zulässig 
- In der Zwischenzeit werden auch größere Schuppen erlaubt
- Es ist auch eine tannengrüne und ochsenblutrote Fassung erlaubnisfähig
- Nach Abstimmung sind auch andere Ausführungen möglich

# Aktualität der Gestaltungsfibel für den Denkmalbereich Wedau

## Thematik Hausgärten

### Einfriedung (Hecken und Zäune)

- ▶ **Liguster**  Ergänzung:  
Es sind auch andere Heckenpflanzen  
zulässig (Bsp.: Hainbuche)
- ▶ **Höhe 1,20 m**  *Hecke 1,50*  
Hecken dürfen auch eine Höhe von  
1,50 m erreichen
- ▶ **Farblos lasierte Holzlamellenzäune in  
Verbindung mit einer Hecke**  Korrektur erforderlich:  
Holzstaketenzaun
- ▶ **Alternativ kann auch ein  
offenmaschiger grüner Metallzaun  
in Verbindung mit einer Hecke  
errichtet werden**  Nach Abstimmung sind auch  
andere Ausführungen möglich







# Aktualität der Gestaltungsfibel für den Denkmalsbereich Wedau

## Thematik Hausgärten

### Sichtschutzelemente

- ▶ Sichtschutzelemente in einer Höhe von maximal 2,00 m können in einer Tiefe bis zu 6,00 m von der rückwärtigen Gebäudeaußenwand gemessen auf der Grundstücksgrenze errichtet werden 
- ▶ Als Material ist farblos lasiertes Holz zu verwenden 
- ▶ Die Elemente sind ohne Bögen und Zierrat auszuführen  Nach Abstimmung sind auch gewisse andere Ausführungen möglich

# Aktualität der Gestaltungsfibel für den Denkmalbereich Wedau

## Thematik Hausgärten

### Gartentore

- ▶ Gartentore können in Holz oder Stahl montiert werden ✓  
Korrektur:  
Holzstaketenskonstruktion
- ▶ Als Material ist farblos lasiertes Holz als Lamellenkonstruktion zu verwenden ✓  
Korrektur:  
Es werden auch Tannengrün und weitere Grüntöne als Anstrich erlaubt
- ▶ Alternativ kann feuerverzinkter Stahl ohne Anstrich verwendet werden ✗  
Korrektur:  
Zu streichen
- ▶ Nur in Verbindung mit einer Hecke ✗
- ▶ Tor und Pfeiler dürfen die Höhe der Einfriedung (1,20 m) nicht überschreiten ✓

